



**ZOTA**

# Пылесос для зола ZOTA Jinn

Паспорт и инструкция  
по эксплуатации



# СОДЕРЖАНИЕ

<b>1. Общие сведения об изделии</b> .....	<b>2</b>
1.1. Информация о документации .....	2
<b>2. Технические характеристики</b> .....	<b>3</b>
<b>3. Комплект поставки</b> .....	<b>4</b>
3.1. Дополнительная комплектация .....	4
<b>4. Указание мер безопасности</b> .....	<b>6</b>
4.1. Общие требования.....	6
4.2. Требования к электроподключению.....	7
<b>5. Устройство пылесоса</b> .....	<b>8</b>
<b>6. Эксплуатация пылесоса</b> .....	<b>9</b>
6.1. Сборка пылесоса.....	9
6.2. Эксплуатация пылесоса .....	9
<b>7. Техническое обслуживание</b> .....	<b>11</b>
<b>8. Описание неисправностей</b> .....	<b>12</b>
<b>9. Правила хранения, транспортировки и утилизации</b> .....	<b>13</b>
9.1. Хранение и транспортировка.....	13
9.2. Утилизация .....	13
<b>10. Гарантийные обязательства</b> .....	<b>14</b>
<b>11. Свидетельство о приемке и продаже</b> .....	<b>15</b>

## 1. Общие сведения об изделии

Уважаемый пользователь, благодарим Вас за выбор нашей продукции.

Базовые принципы нашей производственной философии строятся на работе с обратной связью наших уважаемых клиентов. Именно благодаря Вашим советам и идеям, мы можем производить по-настоящему качественные и эффективные изделия.

И поэтому если Вы обнаружили в данном паспорте и инструкции какие-либо неточности или ошибки, просим Вас сообщить о них с помощью раздела обратная связь, доступного по QR-коду ниже:



### Обратная связь ZOTA

Промышленный пылесос ZOTA Jinn (далее – пылесос) предназначен для сбора холодной золы, а также сухого строительного мусора: песка, каменной крошки, опилок и пр. Особенно подходит для уборки после работы с каминами, печами, отопительными котлами, установками для гриля.

### 1.1. Информация о документации

Убедительная просьба бережно хранить данный паспорт и инструкцию по эксплуатации, а также другую необходимую документацию, чтобы в случае необходимости можно было воспользоваться ими в любой момент. В случае переезда или продажи устройства следует передать прилагаемую документацию новому пользователю.



**Внимание!** Все части содержат важную информацию, влияющую на безопасность. Пользователь должен ознакомиться со всеми частями паспорта и инструкции по эксплуатации. За ущерб, вызванный несоблюдением инструкции по эксплуатации, производитель не несет ответственности.

№	Наименование	Пылесос ZOTA Jinn
1	Артикул	VC5156110012
2	Мощность, Вт	1200
3	Напряжение, В	220
4	Частота тока, Гц	50
5	Уровень шума, дБ	80
6	Длина шланга, м	1,5
7	Длина кабеля, м	2
8	Расход воздуха, л/сек	25
9	Вместимость пылесборника, л	20
10	Вес изделия, кг	3,3

**Табл. 1 Технические характеристики**

### 3. Комплект поставки

№	Наименование	Количество, шт
1	Пылесос ZOTA Jinn	1
2	HEPA-фильтр	1
3	Огнестойкий шланг	1
4	Алюминиевая труба	1
5	Колеса	4
6	Паспорт и инструкция по эксплуатации	1
7	Упаковка	1

Табл. 2 Комплект поставки

#### 3.1. Дополнительная комплектация



Для поиска нужного товара на сайте [dk-zota.ru](http://dk-zota.ru) используйте артикул (Арт.) в поисковой строке сайта, либо используйте QR-код для перехода на страницу товара.

















QR-код на покупку	Наименование	QR-код на покупку	Наименование
	Огнестойкий шланг для пылесоса ZOTA Jinn Арт. : <b>VC5159220002</b>		Фильтр HEPA для пылесоса ZOTA Jinn Арт. : <b>VC5159220001</b>

Табл. 3 Дополнительная комплектация – пылесос

QR-код на покупку	Наименование	QR-код на покупку	Наименование
	Ерш усиленный для чистки теплообменника D=52 мм Арт. : <b>КТ4932000001</b>		Ерш усиленный для чистки теплообменника D=82 мм Арт. : <b>КТ4932000002</b>
	Ручка ерша для чистки теплообменника (L=745мм) Арт. : <b>КТ4932000005</b>		Ручка ерша для чистки теплообменника (L=1520мм) Арт. : <b>КТ4932000019</b>
	Очиститель сажи для котлов ZOTA Aura (1000 г) Арт. : <b>DU4991100186</b>		Скребок L=725 Арт. : <b>DU4991100550</b>

**Табл. 4 Дополнительная комплектация – котлы**

QR-код на покупку	Наименование	QR-код на покупку	Наименование
	Набор для чистки дымохода «Труботяга» Арт. : <b>TR4991100001</b>		Ручка для набора «Труботяга» (L=1000 мм) Арт. : <b>КТ4932000013</b>
	Очиститель сажи для котлов ZOTA Aura (1000 г) Арт. : <b>DU4991100186</b>		Ерш для дымохода Ø120 Арт. : <b>КТ4932000007</b>
	Ерш для дымохода Ø150 Арт. : <b>КТ4932000008</b>		Ерш для дымохода Ø180 Арт. : <b>КТ4932000009</b>
	Ерш для дымохода Ø200 Арт. : <b>КТ4932000010</b>		Ручка для ерша (L=1500 мм) Арт. : <b>КТ4932000011</b>

**Табл. 5 Дополнительная комплектация – дымоход**

## 4. Указание мер безопасности

### 4.1. Общие требования

#### **Общие указания по технике безопасности:**

- Устройство должно использоваться только по своему прямому назначению в соответствии с техническими характеристиками и условиями эксплуатации, приведенными в соответствующих разделах настоящего паспорта и инструкции по эксплуатации;
- Перед проведением любых работ с электрическими компонентами, необходимо убедиться, что электропитание отключено и приняты все меры, исключающие его случайное включение. Подача питания разрешается только после завершения работ;
- Отключайте прибор после каждого применения и перед проведением очистки/технического обслуживания;
- Перед проведением очистки убедитесь, что печь и зольные остатки остыли и не превышают 40 °С. В потоке воздуха неостывшие частицы золы могут снова воспламениться;
- Допускается уборка золы только от допустимых видов топлива (например, натуральных дров, деревянных брикетов/гранул, бурого и каменного угля);
- После проведения очистки полностью опустошайте контейнер для сбора золы;
- Разборка и ремонт прибора должны проводиться только специалистами сервисного центра;
- Несоблюдение эксплуатационных условий, указанных в текущем паспорте и инструкции по эксплуатации влечет за собой потерю гарантии.

#### **Использование по назначению подразумевает:**

- Соблюдение прилагаемых инструкций по эксплуатации прибора, выполнения осмотров и техобслуживания.

#### **Использованием не по назначению считается:**

- Иное использование, нежели описанное в данном паспорте и инструкции по эксплуатации.



**Внимание!** Любое использование не по назначению запрещено и может привести к потере гарантии.

### **Запрещается:**

- Эксплуатировать прибор детьми или лицами с ограниченными возможностями здоровья, а также людьми с недостаточным опытом и знаниями, за исключением случаев, когда они находятся под надзором ответственного за безопасность лица или получают от него указания по применению устройства;
- Эксплуатировать прибор во взрывоопасных зонах;
- Эксплуатировать прибор в качестве сепаратора опасных веществ;
- Эксплуатировать прибор с признаками неисправности или при наличии механических повреждений шнура электропитания. При повреждении сетевого шнура обратитесь в сервисный центр;
- Эксплуатировать прибор при повреждениях в электрической сети;
- Прикасаться к прибору мокрыми руками или в мокрой одежде;
- Погружать прибор в воду;
- Хранить пылесос на открытом воздухе;
- Самостоятельно вносить изменения в конструкцию и электрическую схему прибора.

## **4.2. Требования к электроподключению**

### **Документация, регламентирующая подключение к электросети:**

- «Правила устройства электроустановок» (ПУЭ);
- «Правила технической эксплуатации электроустановок потребителей» (ПТЭ);
- «Правила техники безопасности при эксплуатации электроустановок потребителей» (ПТБ).
- Прибор следует включать только в сеть переменного тока;
- Напряжение сети должно соответствовать характеристикам, указанным в **Табл. 1**;
- Не вытаскивайте сетевую штепсельную вилку путем подтягивания за сетевой шнур;
- Перед началом работы с прибором проверяйте сетевой шнур и штепсельную вилку на повреждения. Поврежденный сетевой шнур должен быть незамедлительно заменен уполномоченной службой сервисного обслуживания/специалистом-электриком;
- Во избежание несчастных случаев, связанных с электричеством, рекомендуется использование розеток с предвключенным устройством защиты от тока повреждения (максимальная номинальная сила тока срабатывания: 30 мА).

## 5. Устройство пылесоса



Рис. 1 Конструкция пылесоса ZOTA Jinn

- 1 - Выключатель
- 2 - Ручка
- 3 - Корпус мотора
- 4 - Алюминиевый мотор
- 5 - Амортизирующее кольцо мотора
- 6 - Основание мотора
- 7 - Крышка контейнера
- 8 - HEPA-фильтр

- 9 - Контейнер
- 10 - Всасывающий патрубок
- 11 - Шнур электропитания
- 12 - Алюминиевая трубка
- 13 - Штуцер шланга
- 14 - Зажим
- 15 - Металлический шланг

## 6. Эксплуатация пылесоса

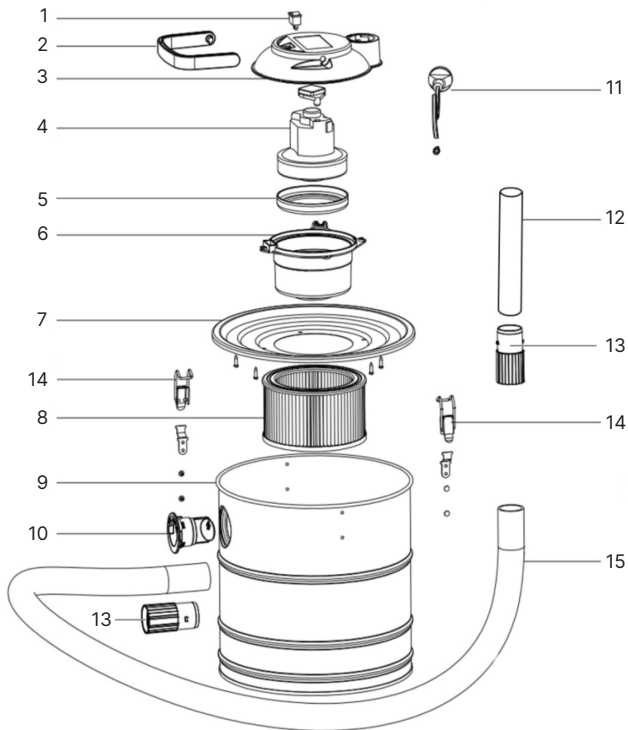
### 6.1. Сборка пылесоса

1. Установите фильтр (**Рис. 1, поз. 8**) в верхнюю часть пылесоса;
2. Установите верхнюю часть пылесоса с фильтром на контейнер (**Рис. 1, поз. 9**), зафиксировав зажимами (**Рис. 1, поз. 14**);
3. Вставьте штуцер (**Рис. 1, поз. 13**) на конце металлического шланга (**Рис. 1, поз. 15**) в патрубок для всасывания (**Рис. 1, поз. 10**);
4. Установите алюминиевую трубку (**Рис. 1, поз. 12**) в штуцер (**Рис. 1, поз. 13**) на другом конце металлического шланга;
5. Установите колеса в нижней части основания пылесоса.

### 6.2. Эксплуатация пылесоса

#### Перед началом эксплуатации убедитесь в том, что:

1. Фильтр (**Рис. 1, поз. 8**) установлен на место в нужном положении;
2. Собираемая зола осталась от допустимого вида топлива (например, натуральных дров, деревянных брикетов/гранул, бурого и каменного угля);
3. Температура печи и золы не превышает 40 °С.



**Запрещается** использовать пылесос без установленного фильтра (**Рис. 1, поз. 8**).



**Внимание!** Зола, которая снаружи кажется остывшей, внутри может быть еще раскаленной. В потоке воздуха раскаленные частицы золы могут снова воспламениться.



**Запрещено** использовать пылесос для сбора следующих веществ:

- Взрывчатые или горючие газы, жидкости и реактивная пыль;
- Реактивная металлическая пыль (например, алюминий, магний, цинк) в соединении с сильными щелочными и кислотными моющими средствами;
- Неразбавленные сильные кислоты и щелочи;
- Органические растворители (например, бензин, растворитель, ацетон, мазут);
- Горячие, горящие или раскаленные предметы температурой выше 40 °С. При температуре выше 40 °С возникает опасность возгорания;
- Опасная для здоровья пыль (классы пыли L, M, H);
- Мука, цемент и другие мелкодисперсные вещества во избежание перегрузки.

## Эксплуатация пылесоса:

1. Размотайте шнур электропитания (**Рис. 1, поз. 11**);
2. Включите вилку шнура электропитания в розетку и нажмите кнопку включения/выключения (**Рис. 1, поз. 1**);
3. Во время уборки пыли необходимо постоянно проверять нагрев всасывающего шланга и устройства. В случае начала нагревания необходимо немедленно выключить устройство с помощью кнопки включения/выключения (**Рис. 1, поз. 1**), затем выключить устройство из розетки, удалить собранный мусор и оставить пылесос для охлаждения на свежем воздухе под присмотром;
4. После окончания уборки отключите прибор с помощью кнопки включения/выключения (**Рис. 1, поз. 1**), а затем от сети электропитания.



**Внимание!** Во избежание перегрева рекомендуется делать перерыв в работе, отключая устройство на 10-15 минут, после каждых 15 минут непрерывного использования.

## Очистка пылесоса после использования:



**Внимание!** Во избежание накопления пожароопасных материалов пылесос необходимо очищать после каждого использования.

1. Откройте контейнер для пыли (**Рис. 1, поз. 9**);
2. Извлеките фильтр (**Рис. 1, поз. 8**) и очистите его, стряхнув от пыльной пыли;
3. Очистите контейнер от накопленной пыли;
4. Установите очищенный фильтр на место;
5. Закройте контейнер для пыли, зафиксировав зажимами (**Рис. 1, поз. 14**).

## 7. Техническое обслуживание

Для обеспечения длительной работы пылесоса необходимо соблюдать требования, изложенные в настоящем паспорте и инструкции по эксплуатации.



**Внимание!** Разборка и ремонт прибора должны производиться только работниками сервисного центра.



**Внимание!** Ремонт, профилактическое обслуживание, чистку и т.д. проводить с обязательным отключением прибора от сети электропитания.



**Запрещено** использовать чистящие пасты, моющие средства для стекла и универсальные моющие средства. **Запрещается** погружать прибор в воду.

- Прибор и принадлежности из искусственных материалов следует чистить стандартными моющими средствами для искусственных материалов;
- При необходимости контейнер и детали необходимо прополоскать водой и высушить для последующего использования.

## 8. Описание неисправностей

Наименование неисправности	Вероятная причина	Метод устранения
Двигатель не запускается	Нет напряжения в сети питания	Проверьте наличие напряжения в сети питания
	Кабель питания неплотно подключен к розетке	Плотно подключите устройство к розетке
	Розетка повреждена	Проверьте розетку
	Пылесос не включен	Включите прибор
Двигатель перегревается	Электродвигатель перегружен	Снимите нагрузку и в течение 2-3 минут обеспечьте работу инструмента на холостом ходу при максимальных оборотах
	Неисправен ротор	Обратитесь в специализированный Сервисный центр для ремонта
Мощность всасывания стала слабее	Устройство засорилось	Устраните засор
	Фильтр нуждается в очистке	Очистите фильтр
	Пылесборник не на месте	Прикрепите пылесборник к пылесосу
Видимое дымообразование, запах горелой изоляции	Неисправность обмоток ротора или статора	Вытащить сетевой кабель и перенести устройство на открытое место
Повышенная вибрация, шум	Рабочая насадка плохо закреплена	Закрепите правильно рабочую насадку
Двигатель не развивает полную скорость и не работает на полную мощность	Низкое напряжение в сети питания	Проверьте наличие напряжения в сети питания
	Неисправность обмоток ротора или статора	Обратитесь в специализированный Сервисный центр для ремонта

Табл. 6 Описание неисправностей

## 9. Правила хранения, транспортировки и утилизации

### 9.1. Хранение и транспортировка

- Транспортировка должна осуществляться в индивидуальной заводской упаковке;
- Необходимо принять меры, исключая беспорядочное неконтролируемое перемещение, падение и другие физические воздействия на изделие при транспортировке;
- Изделие должно храниться в сухом помещении при температуре от -10 до +40 °С;
- При попадании изделия из минусовой температуры в плюсовую, изделие необходимо выдержать не менее чем 5 часов до его запуска.

### 9.2. Утилизация

По окончании срока службы изделия и при невозможности его восстановления изделие подлежит утилизации в соответствии с требованиями документа «ГОСТ Р 53692 Ресурсосбережение. Обращение с отходами. Этапы технологического цикла отходов».



**Внимание!** Элементы упаковки (пластиковые пакеты, полистирол и т.д.) необходимо беречь от детей, т.к. они представляют собой потенциальный источник опасности.

## 10. Гарантийные обязательства

### В период гарантийного срока эксплуатации гарантируется:

- Соответствие характеристик изделия паспортным данным;
- Нормальную работу изделия при соблюдении всех требований паспорта и инструкции по эксплуатации;
- Безвозмездную замену вышедшего из строя изделия в течение гарантийного срока при соблюдении условий, указанных в настоящем паспорте и инструкции по эксплуатации.



Гарантийный срок на изделие составляет **12 месяцев** со дня продажи торговой организацией. Если дату продажи установить невозможно, то срок исчисляется со дня изготовления.



Срок службы изделия составляет **5 лет** с момента начала эксплуатации.



**Внимание!** Фильтр (Рис. 1, поз. 8) является расходным материалом, а следовательно, гарантия на него не распространяется.

### Рекламации на работу изделия не принимаются, бесплатный ремонт, и замена не производятся в случаях:

- Несоблюдения потребителем требований, указанных в паспорте и инструкции по установке и эксплуатации;
- Повреждений, вызванных воздействием отрицательных температур окружающей среды;
- Повреждений, вызванных внешним ударным воздействием;
- Возникновения дефектов, вызванных стихийными бедствиями, преднамеренными действиями, пожарами и т.п. ;
- Небрежного хранения и транспортировки изделия как потребителем, так и любой другой организацией;
- Самовольной разборки, ремонта или модификации изделия потребителем;
- Неисправностей, возникших в результате перегрузки изделия;
- Естественного износа комплектующих и самого оборудования;
- Использования изделия не по назначению;
- Эксплуатации изделия при повреждениях в электрической сети.



Изделие, утратившее товарный вид по вине потребителя, обмен и возврат по гарантийным обязательствам не подлежит.

По вопросам качества продукции обращаться по адресу:  
660061, г. Красноярск, ул. Калинина 53 А, ООО «ЗОТА»,  
Контактный центр: 8 (800) 444-8000  
e-mail: [service@zota.ru](mailto:service@zota.ru)  
[www.zota.ru](http://www.zota.ru)



Сервисный чат-бот Telegram

## 11. Свидетельство о приемке и продаже

Уважаемый покупатель! Убедительно просим Вас во избежание недоразумений внимательно изучить паспорт и инструкцию эксплуатации и условия гарантийного обслуживания.

Пример серийного номера:



Дата продажи «\_\_\_\_\_» \_\_\_\_\_ 20\_\_г.

Штамп организации-продавца

Наименование торговой организации

---

Подпись продавца \_\_\_\_\_





**ZOTA**

2025

